



Kerkpad 21, Eerbeek

Vraagprijs € 438.000 k.k.



Eggink Maalderink Garantiemakelaars
Lokenstraat 6 - 8
7201 MP, Zutphen

Tel. 0575 - 514 124
zutphen@egginkmaalderink.nl
www.egginkmaalderink.nl





Kenmerken



Soort	eengezinswoning
Type woning	2-onder-1-kapwoning
Bouwjaar	1928
Aantal kamers	4
Aantal slaapkamers	3



Inhoud	434 m³
Woonoppervlakte	105 m²
Perceeloppervlakte	635 m²
Tuin	achtertuin, voortuin, zijtuin
Energie label	C
Isolatie	dakisolatie, gedeeltelijk dubbel glas



Omschrijving van de woning

Ruim wonen op een verrassende plek in Eerbeek, op de hoek van het Kerkpad en de Enkweg. Deze goed onderhouden twee-onder-een kapwoning met speels karakter wordt aan drie kanten omringd door een mooie tuin en voor de hobbyist/autoliehebber is de grote garage een groot pluspunt of wellicht uw bedrijf aan huis. De woning heeft drie slaapkamers en een moderne badkamer op de eerste verdieping, terwijl de woonkamer en keuken op de begane grond zijn. Aan de voorzijde kijk je richting het groen aan beide zijden van de Eerbeeksebeek die vol de aandacht krijgt en in uitstraling wordt versterkt. Verderop aan de overzijde Het Haagje op de achtergrond met zijn fraaie vrijstaande woningen.

Via de Coldenhovenseweg is het een paar minuten rijden naar de N786 richting de A50 en steden als Apeldoorn, Zutphen, Arnhem en Doetinchem. In de directe omgeving zijn een breed scala aan bedrijven gevestigd en het centrum is met de fiets en bus in korte tijd te bereiken.

Indeling:

Begane grond:

De entree van deze verrassend ruime woning is aan de rechterzijde. Hier zie je een overkapping, buitenverlichting en een echte deurbel met klepel. De aansluitende hal is een mooie ruimte met een tegelvloer, lambrisering en de trap naar de wijn-/provisiekelder. Vanuit de hal is de vernieuwde toiletruimte met wandcloset te bereiken, waar stucwerk is gecombineerd met tegels en hout.

Aan de voorzijde is de bijna 8.30 meter lange woonkamer met lichtinval aan twee zijden, een parketvloer en mooi uitzicht naar de tuin. Ook zie je het groen langs de Eerbeeksebeek en de omliggende bebouwing, deels woningen en deels bedrijven. In de woonkamer is genoeg ruimte voor een grote zithoek, een eettafel en je favoriete kasten.

Niet alleen in de woonkamer, maar ook in de keuken is plek voor een eettafel. Ook zie je in de keuken een lichte lambrisering, donkere tegelvloer en een stijlvolle keukenopstelling in een blauwe kleur. De gaskookplaat, afzuigkap, vaatwasser, combi-oven/magnetron en koelkast zijn ingebouwd. Dit is een keuken waar je niet alleen gaat koken en bakken, maar ook eten en waar bezoek aanschuift voor een kop koffie. Openslaande deuren en een aparte loopdeur geven toegang tot het overdekte terras en de achtertuin.

Eerste verdieping:

Wat op de eerste verdieping direct opvalt, is de ruime overloop. In een apart gedeelte, bij de dakkapel is ruimte voor een bureau voor huiswerk of om vanuit huis te werken. Verder zie je een laminaatvloer, mooie schuifdeuren en een open verbinding met een deel van de bergzolder.

Aan de voorzijde is een ruime, sfeervolle slaapkamer met uitzicht naar het groen. De slaapkamer met dakkapel is een leuke eenpersoonskamer en aan de achterzijde is de ouderslaapkamer met zicht tot in de nok. De badkamer (2021) met groot dakraam is ingedeeld met een ligbad, aparte douche, wandcloset, wastafelmeubel en een grote spiegel. Er is gebruikgemaakt van fraaie materialen, wat je onder andere ziet aan de patroontegels en de luxe douchekolom.

Zolder:

Boven een deel van de eerste verdieping is een bergzolder met een nokhoogte van ca. 2.44 meter. De zolder is verdeeld in twee ruimtes, waarbij in de grootste ruimte de HR-ketel hangt.



Omschrijving van de woning

Bijgebouwen:

Op het grote perceel staan twee bijgebouwen en een volière. Het grootste bijgebouw is een fantastische garage/werkplaats, atelier met bergzolder (ca 7 x 5 meter). Deze prachtige ruimte leent zich ook uitstekend om er bijvoorbeeld je werkplek aan huis van te maken!

De tweede berging heeft openslaande deuren aan de voorzijde. Voor hobby, het tuin-/klusgereedschap en het buitenspeelgoed van de kinderen is er meer dan genoeg ruimte.

Exterieur:

Dit huis heeft al de nodige modificaties in verduurzaming ondervonden en straalt warmte en gezelligheid uit. Het wordt aan drie kanten omringd door een tuin met veel groen, een smeedijzeren hekwerk en bestrating. Kippen, konijnen of andere kleine dieren houden is geen probleem en een plekje in de zon is zo gevonden. Willen de kinderen een trampoline en een speeltoestel? Er is volop ruimte vooral uw invullingen!

Bijzonderheden:

- De buitengevels van de bovenverdieping zijn geïsoleerd;
- Het dak is in 2020 geïsoleerd met Kingspan;
- Hardhouten kozijnen, voorzien van dubbel glas (m.u.v. voordeur);
- Dakkapel met hardhouten kozijn, voorzien van HR++ glas;
- Verwarming en warm water via een HR-ketel (Intergas HRE 36/30+A CW5, 2023);
- Ruime garage/hobbyruimte en een tweede bijgebouw;
- Energielabel C



















Locatie op de kaart

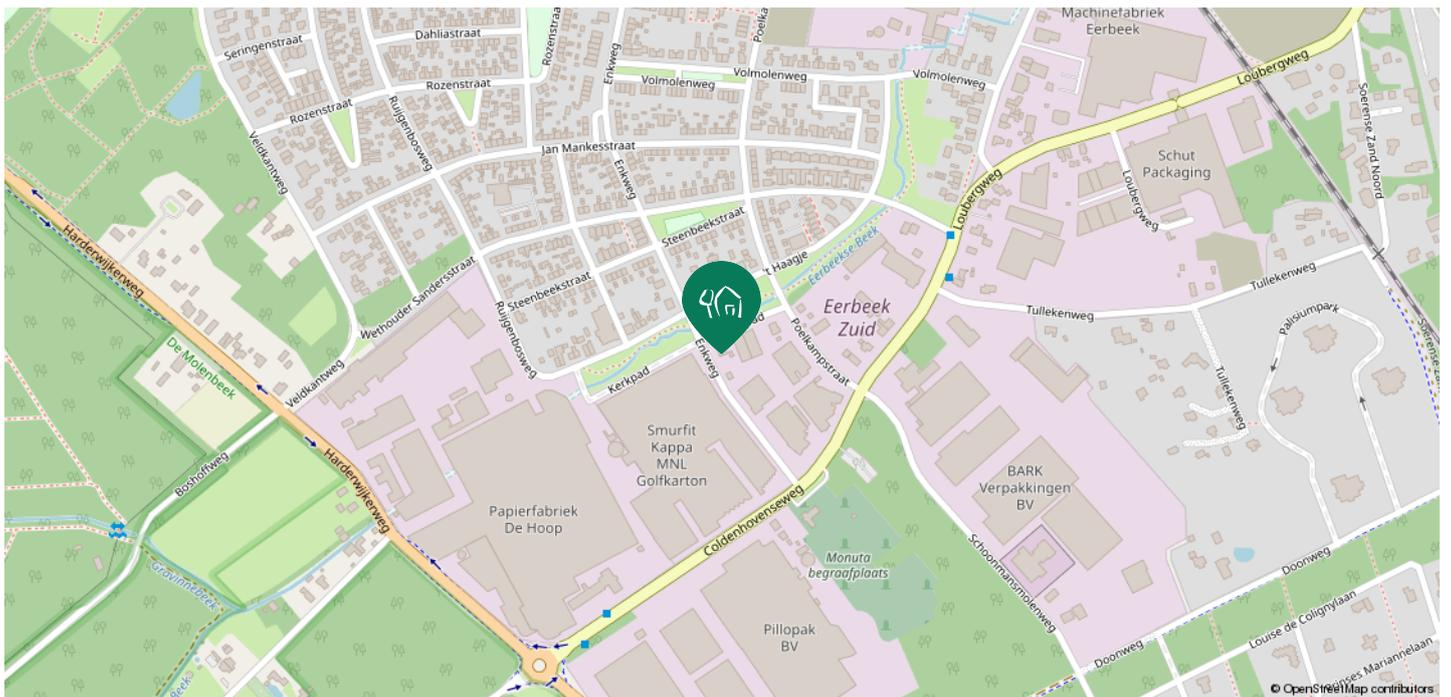
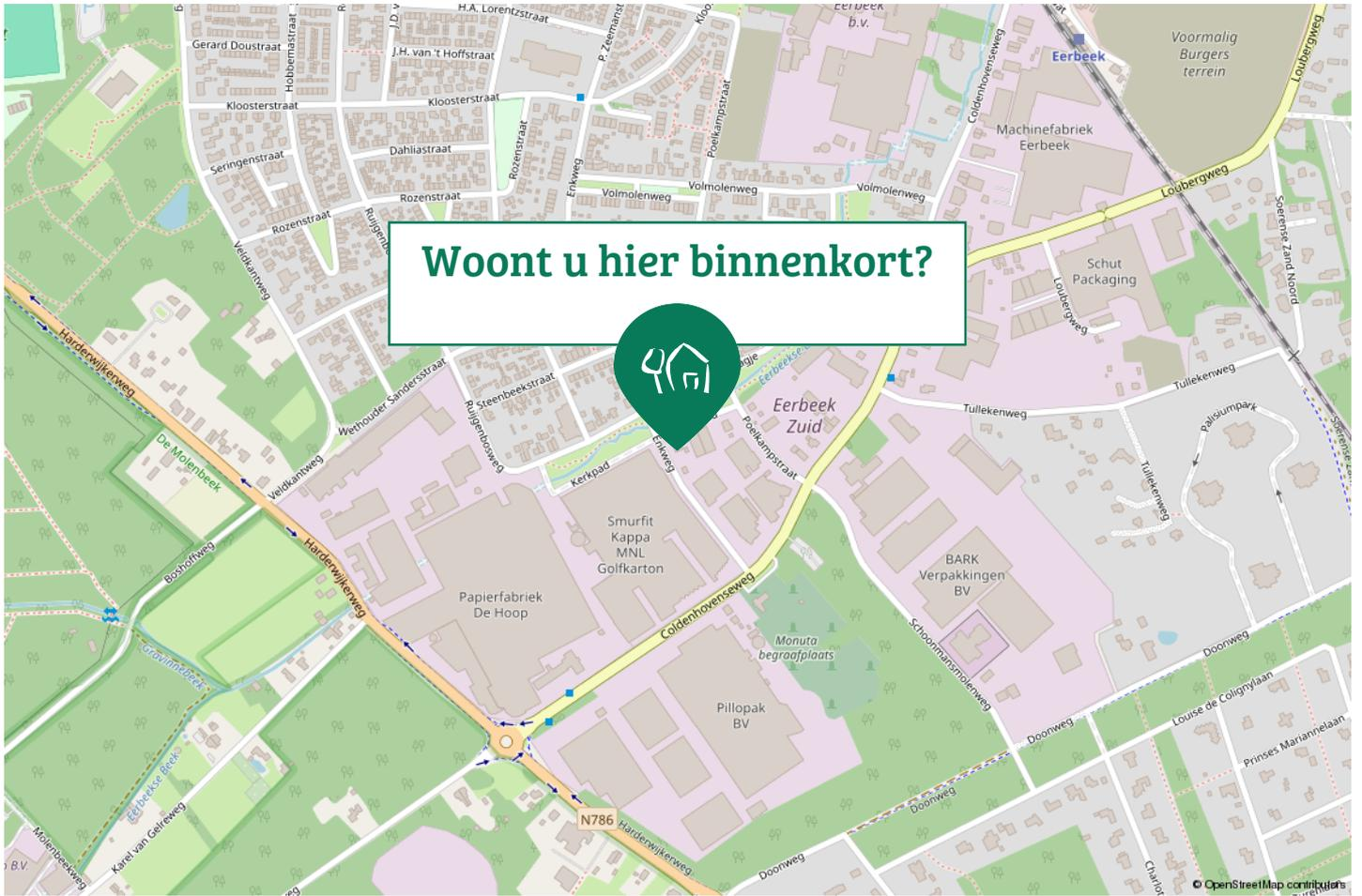

Begane grond met tuin



Begane grond



Aan de plattegronden kunnen geen rechten worden ontleend
© Zibber www.zibber.nl



1e Verdieping



Aan de plattegronden kunnen geen rechten worden ontleend
© Zibber www.zibber.nl



Zolder

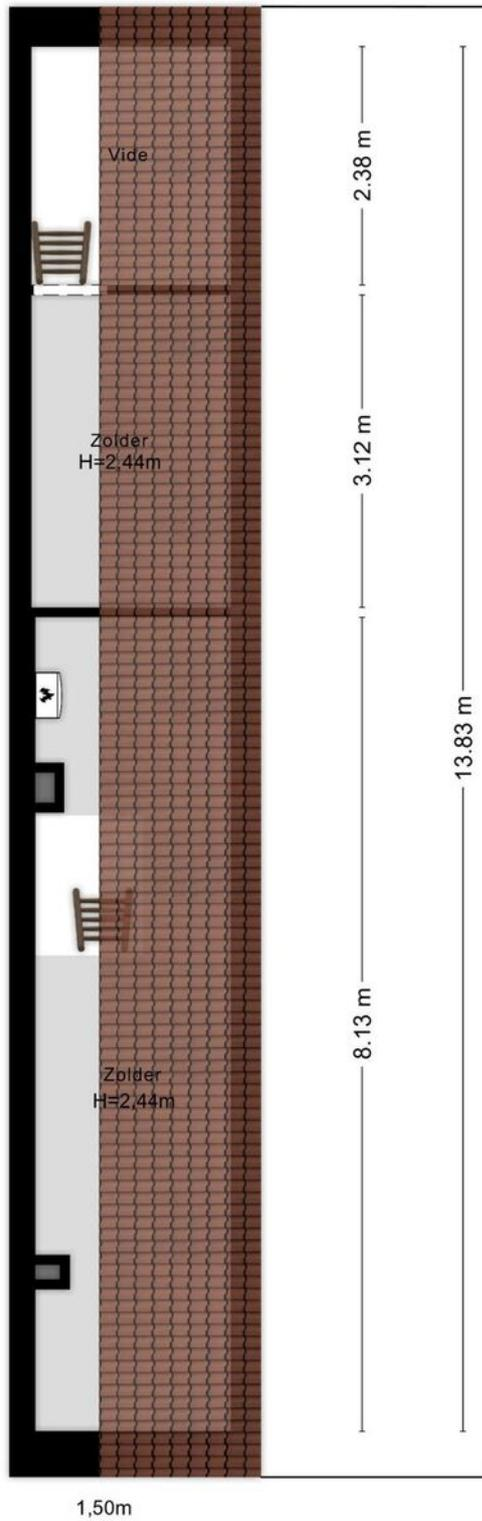

Aan de plattegronden kunnen geen rechten worden ontleend
© Zibber www.zibber.nl



Kelder

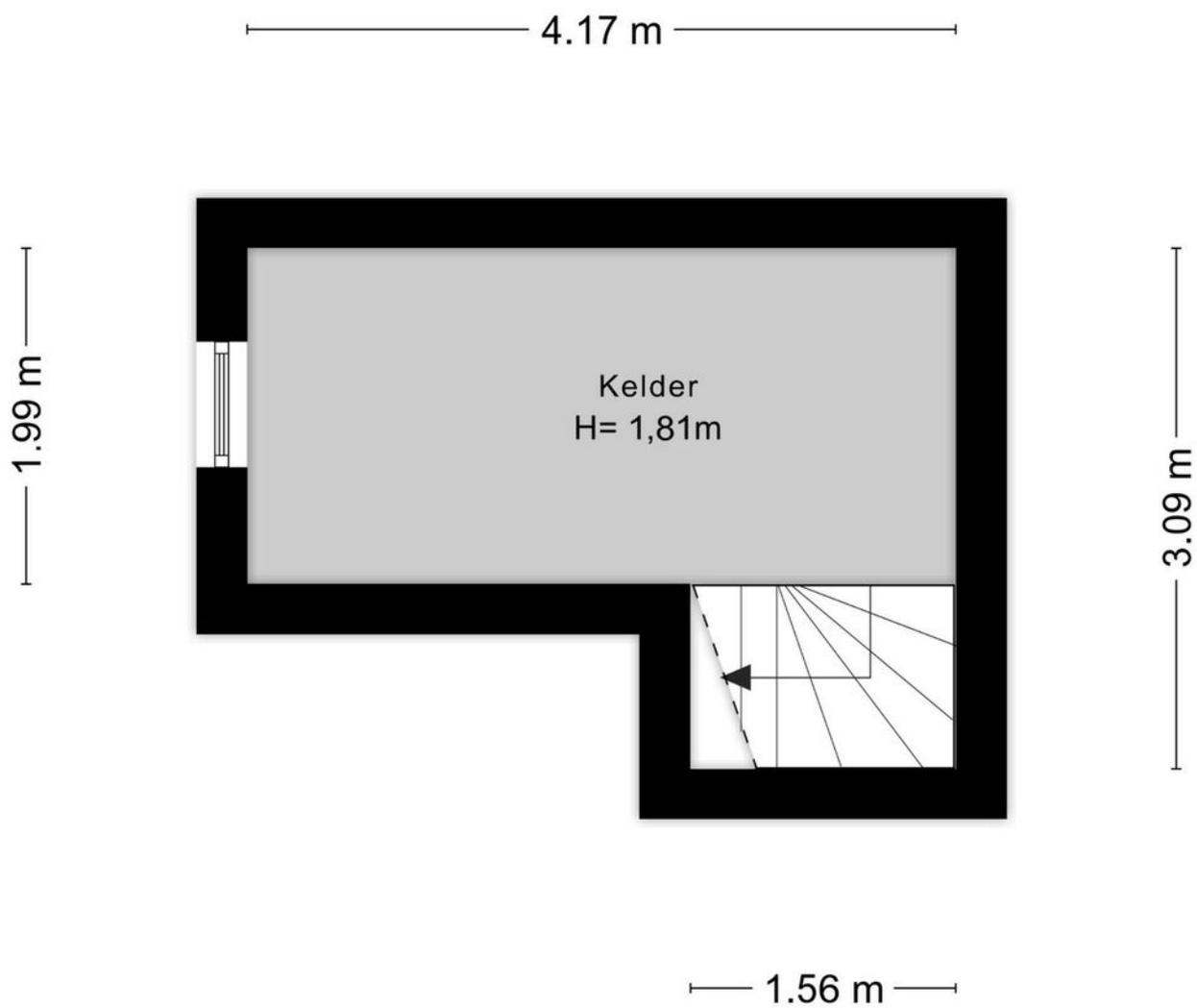

Aan de plattegronden kunnen geen rechten worden ontleend
© Zibber www.zibber.nl



Volière

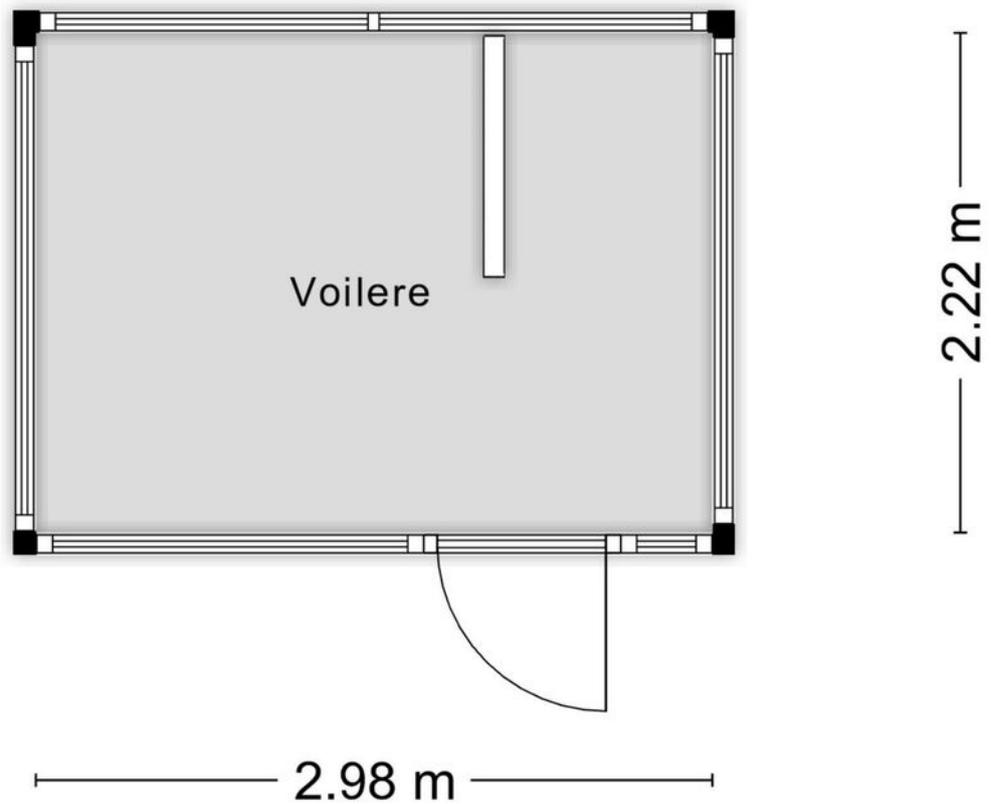

Aan de plattegronden kunnen geen rechten worden ontleend
© Zibber www.zibber.nl



Berging

3.48 m

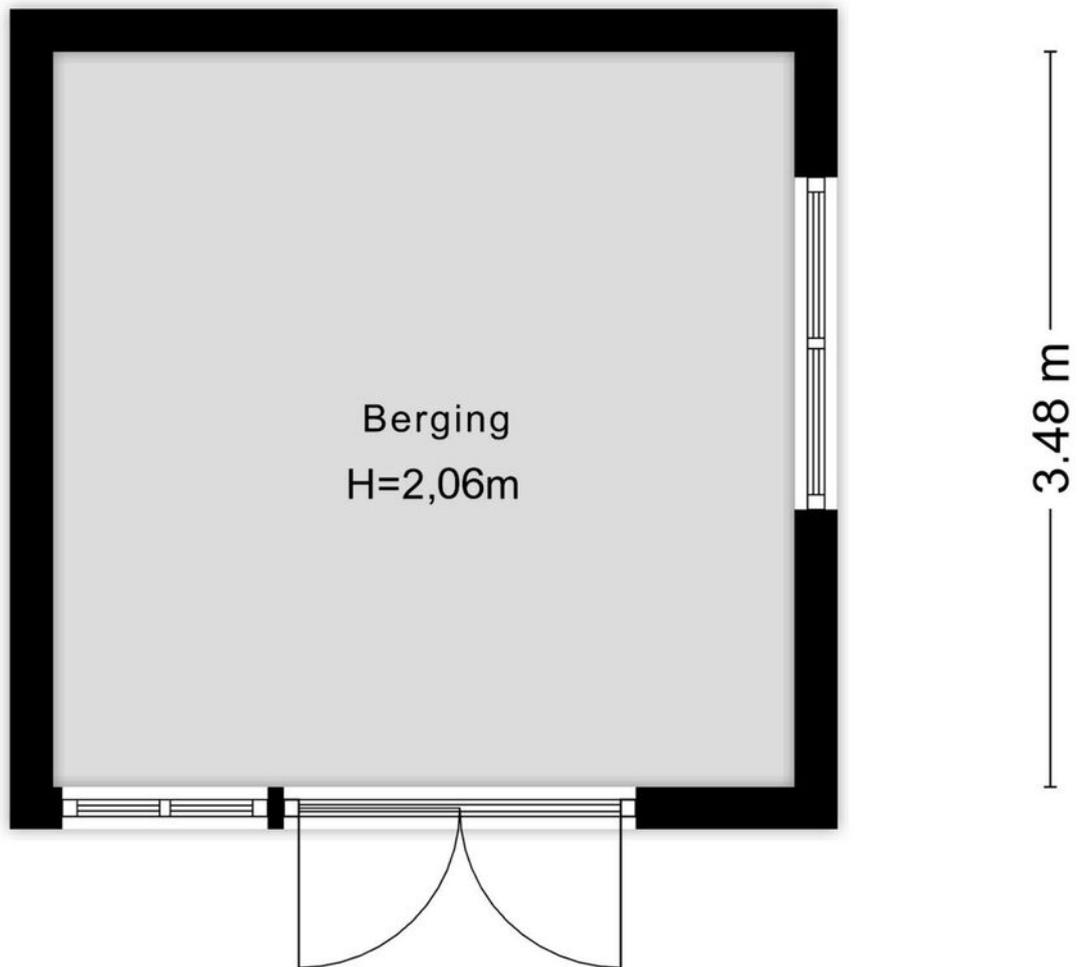

Aan de plattegronden kunnen geen rechten worden ontleend
© Zibber www.zibber.nl



Garage/werkplaats

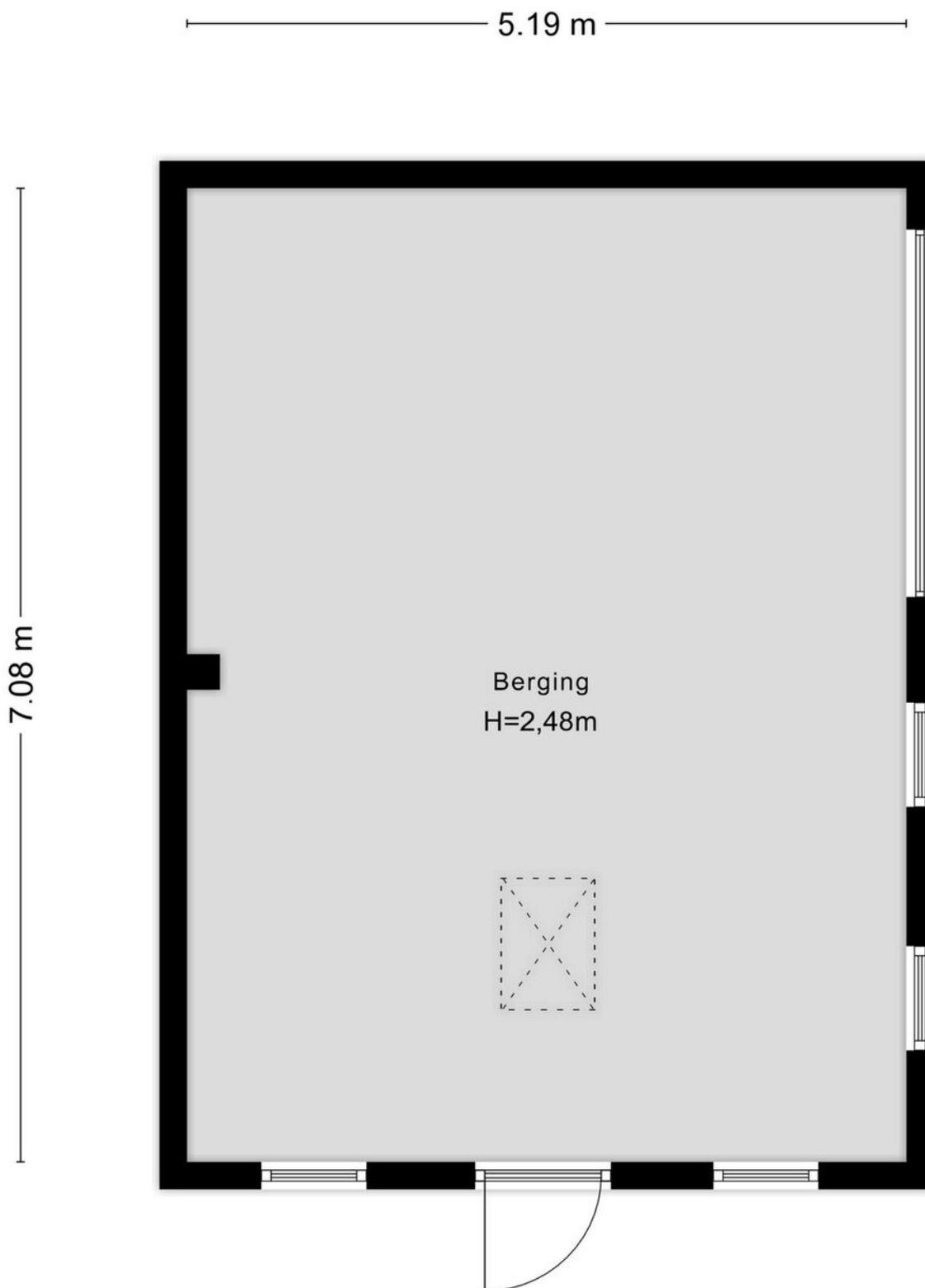

Aan de plattegronden kunnen geen rechten worden ontleend
© Zibber www.zibber.nl



Zolder garage/werkplaats

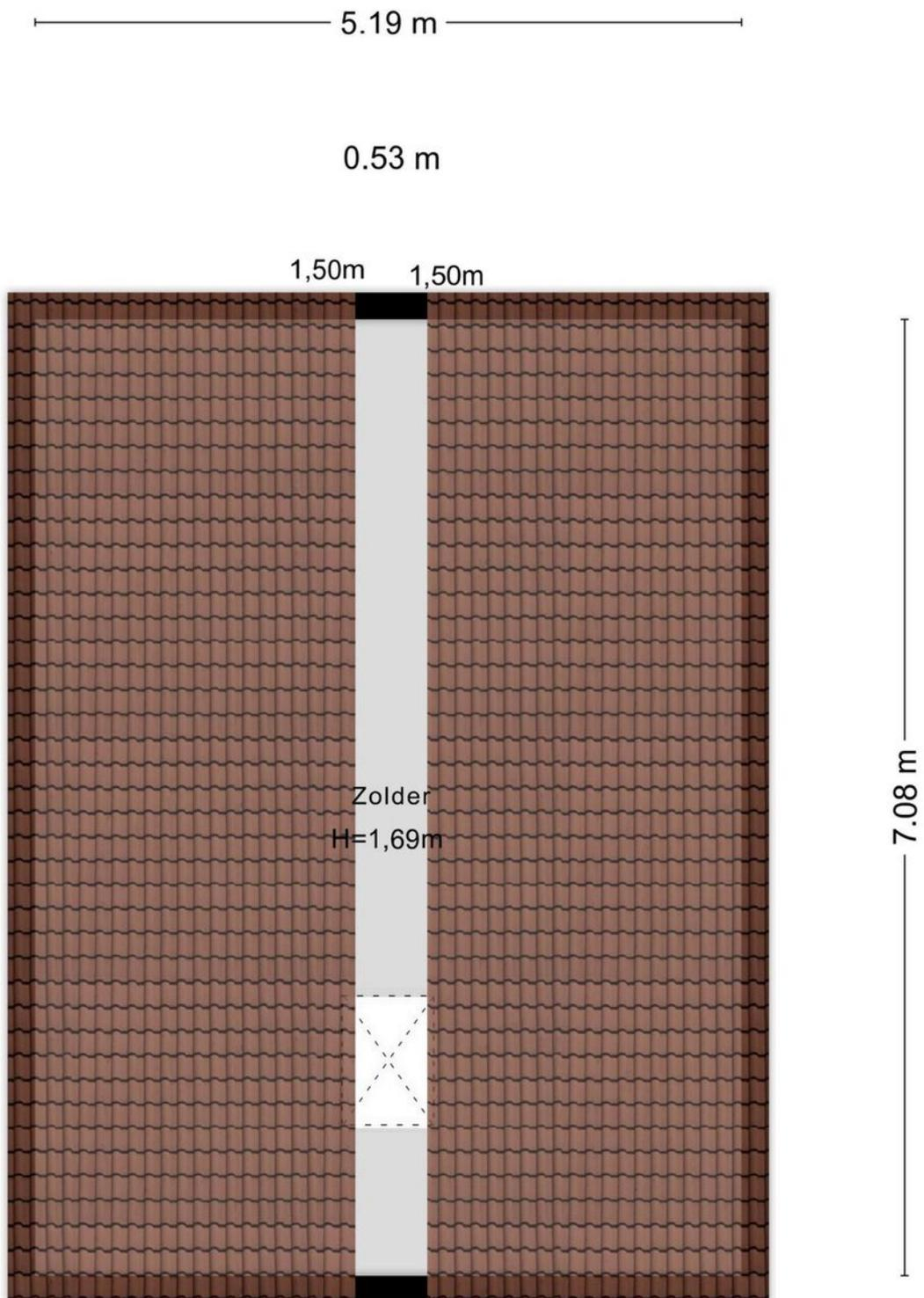

Aan de plattegronden kunnen geen rechten worden ontleend
© Zibber www.zibber.nl



Kadastrale kaart



Deze kaart is noordgericht

12345
25
Perceelnummer
Huisnummer

— Vastgestelde kadastrale grens
— Voorlopige kadastrale grens
— Administratieve kadastrale grens
— Bebouwing

Schaal 1: 500

Kadastrale gemeente Hall
Sectie E
Perceel 5135

Aan dit uittreksel kunnen geen betrouwbare maten worden ontleend.
De Dienst voor het kadaster en de openbare registers behoudt zich de intellectuele eigendomsrechten voor, waaronder het auteursrecht en het databankenrecht.

Voor een eensluitend uittreksel, geleverd op 29 januari 2024
De bewaarder van het kadaster en de openbare registers



Lijst van Zaken

	Blijft achter	Gaat mee	Ter overname	N.v.t.
Woning - Interieur				
(Voorzet) openhaard met toebehoren				X
Allesbrander				X
Houtkachel				X
(Gas)kachels				X
Designradiator(en)				X
Radiatorafwerking				X
Verlichting, te weten				
- inbouwspots/dimmers	X			
- opbouwspots/armaturen/lampen/dimmers				X
- losse (hang)lampen	X			
- Keuken			X	
- Woonkamer				X
(Losse)kasten, legplanken, te weten				
- Kinder Slaapkamers	X			
- Ouder slaapkamer			X	
Raamdecoratie/zonwering binnen, te weten				
- gordijnrails	X			
- gordijnen			X	
- overgordijnen				X
- vitrages				X
- rolgordijnen				X



Lijst van Zaken

	Blijft achter	Gaat mee	Ter overname	N.v.t.
- lamellen	X			
- jaloezieën				X
- (losse) horren/rolhorren	X			
-				X
-				X
Vloerdecoratie, te weten				
- vloerbedekking				X
- parketvloer				X
- houten vloer(delen)	X			
- laminaat	X			
- plavuizen				X
-				X
-				X
Overig, te weten				
- spiegelwanden		X		
- schilderij ophangstelsel	X			
-				X
-				X
-				X
-				X
Woning - Keuken				



Lijst van Zaken

	Blijft achter	Gaat mee	Ter overname	N.v.t.
Keukenblok (met bovenkasten)	X			
Keuken (inbouw)apparatuur, te weten				
- kookplaat				X
- (gas)fornuis	X			
- afzuigkap	X			
- magnetron				X
- oven				X
- combi-oven/combimagnetron	X			
- koelkast	X			
- vriezer				X
- koel-vriescombinatie				X
- vaatwasser	X			
- Quooker				X
- koffiezetapparaat				X
-				X
-				X
Keukenaccessoires, te weten				
- Rail met lepels etc.		X		
-				X
-				X
-				X
-				X
-				X



Lijst van Zaken

	Blijft achter	Gaat mee	Ter overname	N.v.t.
-				X
-				X
Woning - Sanitair/sauna				
Sauna met toebehoren				X
				X
				X
Toilet met de volgende toebehoren				
- toilet	X			
- toiletrolhouder	X			
- toiletborstel(houder)				X
- fontein				X
-				X
-				X
Badkamer met de volgende toebehoren				
- ligbad	X			
- jacuzzi/whirlpool				X
- douche (cabine/scherm)	X			
- stoomdouche (cabine)				X
- wastafel	X			
- wastafelmeubel	X			
- planchet				X
- toiletkast				X



Lijst van Zaken

	Blijft achter	Gaat mee	Ter overname	N.v.t.
- toilet	X			
- toiletrolhouder				X
- toiletborstel(houder)				X
-				X
-				X
Woning - Exterieur/installaties/veiligheid/energiebesparing				
Schotel/antenne				X
Brievenbus	X			
Kluis				X
(Voordeur)bel				X
Alarminstallatie				X
(Veiligheids)sloten en overige inbraakpreventie	X			
Rookmelders	X			
(Klok)thermostaat	X			
Airconditioning				X
Screens				X
Rolluiken				X
Zonwering buiten				X
Telefoonaansluiting/internetaansluiting	X			
Veiligheidsschakelaar wasautomaat		X		
Waterslot wasautomaat		X		
Zonnepanelen				X
Oplaadpunt elektrische auto				X



Lijst van Zaken

	Blijft achter	Gaat mee	Ter overname	N.v.t.
				X
				X
				X
				X
				X
Warmwatervoorziening, te weten				
- CV-installatie	X			
- boiler				X
- geiser				X
-				X
-				X
-				X
Isolatievoorzieningen (voorzetramen/radiatorfolie etc.), te weten				
- Radiatorfolie	X			
-				X
Tuin - Inrichting				
Tuinaanleg/bestrating	X			
Bepanting	X			
De fruitbomen en houten kunstwerk			X	
Tuin - Verlichting/installaties				
Buitenverlichting	X			



Lijst van Zaken

	Blijft achter	Gaat mee	Ter overname	N.v.t.
Tijd- of schemerschakelaar/bewegingsmelder				X
				X
Tuin - Bebouwing				
Tuinhuis/buitenberging	X			
Kasten/werkbank in tuinhuis/berging				X
(Broei)kas				X
				X
speelhuis	X			
Tuin - Overig				
Overige tuin, te weten				
- (sier)hek	X			
- vlaggenmast(houder)				X
- Kippenhok			X	
- puls in de grond	X			
Overig - Contracten				
CV: Nee				
Boiler: Nee				
Zonnepanelen: Nee				



Vragenlijst

Vraag	Antwoord
Bijzonderheden 1 A.	
Zijn er nadat u het perceel in eigendom hebt gekregen nog andere, eventuele aanvullende notariële of onderhandse akten opgesteld met betrekking tot het perceel?	Nee
Zo ja, welke?	
Bijzonderheden 1 B.	
Zijn er mondelinge of schriftelijke afspraken gemaakt over aangrenzende percelen? (Denk hierbij aan regelingen voor het gebruik van een poort, schuur, garage, tuin, overeenkomsten met meerdere burens, toezeggingen, erfafscheidingen.)	Nee
Zo ja, welke zijn dat?	
Bijzonderheden 1 C.	
Wijken de huidige terreinafscheidingen af van de kadastrale eigendomsgrenzen? (Denk hierbij ook aan strookjes grond van de gemeente die u in gebruik heeft, of grond van u die gebruikt wordt door de burens.)	Nee
Zo ja, waaruit bestaat die afwijking?	
Bijzonderheden 1 D.	
Is een gedeelte van de woning, schuur, garage of schutting gebouwd op grond van de burens of andersom?	Nee
Zo ja, graag nader toelichten:	
Bijzonderheden 1 E.	
Heeft u grond van derden in gebruik?	Nee
Zo ja, welke grond?	
Bijzonderheden 1 F.	



Vragenlijst

Vraag	Antwoord
Rusten er 'bijzondere lasten en beperkingen' op de woning en/of het perceel? (Bijzondere lasten en beperkingen kunnen privaatrechtelijke beperkingen zijn zoals (lijdende) erfdienstbaarheden (bijvoorbeeld een recht van overpad), kwalitatieve verplichtingen, kettingbedingen, vruchtgebruik, voorkeursrecht (bijvoorbeeld een eerste recht van koop), opstalrecht, erfpacht, huurkoop. Het kan ook gaan om publiekrechtelijke beperkingen zoals een aanschrijving van de gemeente in het kader van een illegale verbouwing)	Nee
Zo ja, welke?	
Bijzonderheden 1 G.	
Is de Wet voorkeursrecht gemeenten van toepassing?	Nee
Bijzonderheden 1 H.	
Is er een anti-speculatiebeding en/of zelfbewoningsplicht van toepassing op de woning?	Nee
Zo ja, hoe lang nog?	
Bijzonderheden 1 I.	
Is er sprake van een beschermd stads- of dorpsgezicht of loopt er een procedure tot aanwijzing daartoe?	Nee
Is er sprake van een gemeentelijk-, provinciaal-of rijksmonument of loopt er een procedure tot aanwijzing daartoe?	Nee
Is er volgens het bestemmingsplan sprake van een beeldbepalend of karakteristiek object?	Nee
Bijzonderheden 1 J.	
Is er sprake (geweest) van ruilverkaveling?	Nee
Zo ja, moet u hiervoor ruilverkavelingsrente betalen?	
Zo ja, hoeveel en voor hoe lang? Bedrag:	
Duur:	



Vragenlijst

Vraag	Antwoord
Bijzonderheden 1 K.	
Is er sprake van onteigening?	Nee
Bijzonderheden 1 L.	
Is de woning of de grond geheel of gedeeltelijk verhuurd of bij anderen in gebruik?	Nee
Zo ja: Is er een huurcontract/ gebruiksovereenkomst?	
Indien er geen contract of overeenkomst is, beschrijf hieronder wat (mondeling) met de huurder/ gebruiker is afgesproken:	
Welk gedeelte is verhuurd/ in gebruik gegeven?	
Welke delen vallen onder gezamenlijk gebruik?	
Welke zaken zijn van de huurder en mag hij verwijderen bij ontruiming? (Bijvoorbeeld geiser, keuken, lampen.)	
Heeft de huurder een waarborgsom gestort?	
Zo ja, hoeveel?	
Heeft u nog andere afspraken met de huurders gemaakt?	
Zo ja, welke?	
Bijzonderheden 1 M.	
Is er over de woning een geschil/procedures gaande, al dan niet bij de rechter, huurcommissie of een andere instantie?(bijvoorbeeld onteigening/kwesties met burens, zoals erfdiensbaarheden, recht van overpad, erfafscheidingen e.d.)	
Zo ja, welke is/zijn dat?	
Bijzonderheden 1 N.	
Is er bezwaar gemaakt tegen de waardebeschikking WOZ?	
Zo ja, toelichting:	



Vragenlijst

Vraag

Antwoord

Bijzonderheden 1 O.

Zijn er door de overheid of nutsbedrijven verbeteringen of herstellingen voorgeschreven of aangekondigd die nog niet naar behoren zijn uitgevoerd?

Nee

Zo ja, welke?

Bijzonderheden 1 P.

Zijn er in het verleden subsidies of premies verstrekt die bij verkoop van de woning voor een deel kunnen worden teruggevorderd?

Nee

Zo ja, welke?

Bijzonderheden 1 Q.

Is de woning onbewoonbaar verklaard of in het verleden ooit onbewoonbaar verklaard geweest?

Nee

Zo ja, waarom?

Bijzonderheden 1 R.

Is er bij verkoop sprake van een omzetbelastingheffing?

Nee

(Bijvoorbeeld omdat het een voormalig bedrijfsonroerendgoed is, of een woning met praktijkgedeelte, of omdat u pas ingrijpend verbouwd hebt.)

Zo ja, waarom?

Bijzonderheden 1 S.

Hoe gebruikt u de woning nu? (Bijvoorbeeld woning, praktijk, winkel, opslag)

Is dat gebruik volgens de gemeente toegestaan?

Zo nee, heeft de gemeente dit strijdige gebruik wel eens bij u aangekaart?

Hoe heeft de gemeente dit strijdige gebruik bij u aangekaart?



Vragenlijst

Vraag	Antwoord
Gevels 2 A.	
Is er sprake (geweest) van vochtdoorslag of aanhoudend vochtige plekken op de gevels?	Nee
Zo ja, waar?	
Gevels 2 B.	
Zijn er (gerepareerde) scheuren/beschadigingen in/aan de gevels aanwezig?	
Zo ja, waar?	
Gevels 2 C.	
Zijn de gevels tijdens de bouw geïsoleerd?	Nee
Zo nee, zijn de gevels daarna (deels) geïsoleerd?	Ja
Zo ja, wanneer heeft de isolatie van de gevels plaatsgevonden en met welk isolatiemateriaal?	De boven verdieping is geïsoleerd
Heeft u een certificaat of bewijs van het na-isoleren?	Nee
Is er sprake van volledige isolatie?	Nee
Zo nee, welke delen van de gevels zijn er niet geïsoleerd?	De beneden verdieping
Gevels 2 D.	
Zijn de gevels ooit gereinigd?	Niet bekend
Zo ja, volgens welke methode en wanneer?	
Dak(en) 3 A.	
Hoe oud zijn de daken ongeveer? Platte daken:	
Overige daken:	Niet bekend



Vragenlijst

Vraag	Antwoord
Dak(en) 3 B.	
Heeft u last van daklekkages (gehad)?	Ja
Zo ja, waar?	Bij de schoorsteen
Dak(en) 3 C.	
Zijn er in het verleden gebreken geconstateerd aan de dakconstructie zoals scheve, doorbuigende, krakende, beschadigde en/of aangetaste dakdelen?	Ja
Zo ja, waar?	Doorbuigen van dakkapel
Dak(en) 3 D.	
Heeft u het dak al eens (gedeeltelijk) laten vernieuwen c.q. laten repareren?	Ja
Zo ja, welk (gedeelte van het) dak en waarom?	Middelste stuk te hoogte van de schoorsteen
Dak(en) 3 E.	
Is het dak tijdens de bouw geïsoleerd? Platte daken:	Ja
Overige daken:	Ja
Zo nee, is het dak daarna geïsoleerd? Platte daken:	
Overige daken:	
Zo ja, wanneer heeft de isolatie plaatsgevonden en met welk isolatiemateriaal?	2020 met kingspan
Heeft u een certificaat of bewijs van het na-isoleren?	Nee
Is er sprake van volledige isolatie? Platte daken:	Ja
Overige daken:	Ja
Zo nee, welke delen zijn er niet geïsoleerd?	



Vragenlijst

Vraag	Antwoord
Dak(en) 3 F.	
Zijn de regenwaterafvoeren lek of verstopt?	Nee
Zo ja, toelichting:	
Dak(en) 3 G.	
Zijn de dakgoten lek of verstopt?	Nee
Zo ja, toelichting:	
Kozijnen, ramen en deuren 4 A.	
Van welk materiaal zijn de buitenkozijnen gemaakt? (bijvoorbeeld hout, kunststof of aluminium of een andersoortig materiaal)	Hard hout.
Kozijnen, ramen en deuren 4 B.	
Wanneer zijn de buitenkozijnen, ramen en deuren voor het laatst geschilderd?	2022
Is dit gebeurd door een erkend schildersbedrijf?	Nee
Zo ja, door wie?	
Kozijnen, ramen en deuren 4 C.	
Functioneren alle scharnieren en sloten?	Ja
Zo nee, toelichting:	
Kozijnen, ramen en deuren 4 D.	
Zijn voor alle afsluitbare deuren, ramen etc. sleutels aanwezig?	Ja
Zo nee, voor welke deuren, ramen etc. niet?	



Vragenlijst

Vraag	Antwoord
Kozijnen, ramen en deuren 4 E.	
Is er sprake van isolerende beglazing?	Ja
Zo ja, welk type glas? (bijvoorbeeld HR, HR+, HR++ of HR+++; zie de glasspanning waarin doorgaans staat vermeld welke type glas er is geplaatst)	Hr +++ is de dakkapel Dubbelglas
Is er sprake van isolerende beglazing in de gehele woning?	Nee
Zo nee, welke ramen zijn niet geïsoleerd?	Voordeur
Kozijnen, ramen en deuren 4 F.	
Is er bij de isolerende beglazing sprake van condensvorming tussen het glas? (Denk aan lekkende ruiten.)	Nee
Zo ja, waar?	
Vloeren, plafonds en wanden 5 A.	
Is er sprake (geweest) van vochtdoorslag of optrekkend vocht op de vloeren, plafonds en/of wanden?	Nee
Zo ja, waar?	
Vloeren, plafonds en wanden 5 B.	
Is er sprake (geweest) van schimmelvorming op de vloeren, plafonds en/of wanden?	Nee
Zo ja, waar?	
Vloeren, plafonds en wanden 5 C.	
Zijn er (gerepareerde) of (verborgen) scheuren en/of beschadigingen in/aan vloeren, plafonds en/of wanden aanwezig?	Nee
Zo ja, waar?	



Vragenlijst

Vraag	Antwoord
Vloeren, plafonds en wanden 5 D.	
Hebben zich in het verleden problemen voorgedaan met de afwerkingen? (Bijvoorbeeld loszittend tegelwerk, loslatend behang of spuitwerk, holklinkend of loszittend stucwerk, etc.)	Nee
Zo ja, waar?	
Vloeren, plafonds en wanden 5 E.	
Is er sprake (geweest) van gebreken aan de vloerconstructie, zoals scheve, doorbuigende, krakende, beschadigde en/of aangetaste vloerdelen?	Nee
Zo ja, waar?	
Vloeren, plafonds en wanden 5 F.	
Is er sprake van vloerisolatie?	Niet bekend
Zo ja, wanneer heeft de isolatie van de vloer plaatsgevonden en met welk isolatiemateriaal?	
Heeft u een certificaat of bewijs van het na-isoleren?	Nee
Is er sprake van volledige isolatie?	Niet bekend
Zo nee, welke delen zijn er niet geïsoleerd?	
Fundering, kruipruimte en kelder 6 A.	
Is er sprake (geweest) van gebreken aan de fundering?	Nee
Zo ja, waar?	
Fundering, kruipruimte en kelder 6 B.	
Is de kruipruimte toegankelijk?	Nee
Is de kruipruimte droog?	Ja



Vragenlijst

Vraag	Antwoord
Zo nee of meestal, toelichting:	
Fundering, kruipruimte en kelder 6 C.	
Is er sprake van vochtdoorslag door de kelderwand?	Nee
Zo ja of soms, toelichting:	
Fundering, kruipruimte en kelder 6 D.	
Is de grondwaterstand in de afgelopen jaren waarneembaar gewijzigd of is er sprake van wateroverlast geweest?	Nee
Zo ja, heeft dit tot problemen geleid in de vorm van water in de kruipruimte c.q. kelder?	
Zo nee, tot wat voor andere problemen heeft dit geleid?	
Installaties 7 A.	
Wat voor warmte-installatie(s) is/zijn er aanwezig in de woning? (bijvoorbeeld cv-installatie, WTW-systeem, WKO-systeem, (hybride) warmtepomp, airconditioning, zonneboiler, elektrische boiler, pelletkachel dan wel een andere installatie)	Cv ketel
Is/zijn de installatie(s) eigendom?	Ja
Zo nee, toelichting: (bijvoorbeeld de installatie(s) is/ zijn gehuurd of geleased. Tevens huur-/leaseprijs vermelden)	
Merk van de installatie(s):	Intergas
Type(nummer) van de installatie(s):	Intergas, HRE 36/30A+ gaswand/ combi CW5 concentrisch 60/100mm
Installatiedatum van de installatie(s):	februari 2023
Op welke datum is/zijn deze installatie(s) voor het laatst onderhouden?	nog niet nodig
Is het onderhoud uitgevoerd door een erkend bedrijf?	Nee
Zo ja, door wie?	Tabor Eerbeek



Vragenlijst

Vraag

Antwoord

Installaties 7 B.

Zijn er de afgelopen tijd zaken opgevallen ten aanzien van de installatie(s)?
(bijvoorbeeld de cv-installatie moet meer dan 1 keer per jaar bijgevuld worden of de installatie functioneert niet goed)

Nee

Zo ja, wat is u opgevallen?

Installaties 7 C.

Zijn er radiatoren die niet warm worden?

Nee

Zo ja, welke?

Installaties 7 D.

Zijn er radiatoren of (water)leidingen die lekken?

Nee

Zo ja, waar en welke?

Installaties 7 E.

Zijn er radiatoren of (water)leidingen die ooit zijn bevroren?

Nee

Zo ja, waar?

Installaties 7 F.

Heeft u vloerverwarming in de woning?

Nee

Zo ja, betreft dit elektrische vloerverwarming, vloerverwarming met warm water of anders? Elektrisch:

warm water:

overig, namelijk

Waar bevindt zich de elektrische vloerverwarming?



Vragenlijst

Vraag

Antwoord

Waar bevindt zich de vloerverwarming met warm water?

Waar bevindt zich de overige vloerverwarming?

Installaties 7 G.

Zijn er vertrekken die niet (goed) warm worden?

Nee

Zo ja, welke?

Installaties 7 H.

Heeft de woning zonnepanelen die uw eigendom zijn?

Nee

Heeft de woning zonnepanelen die worden gehuurd of geleased?

Kan het huurcontract/ leasecontract worden overgenomen door koper? Zo ja, dan overnamecontract opvragen.

Hoeveel zonnepanelen zijn er aanwezig? Aantal:

Zo ja, blijven de zonnepanelen achter?

Wat is de capaciteit van één zonnepaneel?

(De capaciteit van zonnepanelen wordt uitgedrukt in Wattpiek (Wp). Bijvoorbeeld één zonnepaneel levert 390 Wp.

Functioneren alle zonnepanelen?

Wat is het merk/ type van de zonnepanelen?

Maakt u gebruik van een app om de opbrengst van de zonnepanelen te bekijken?

Zo ja, welke?

In welk jaar zijn de zonnepanelen geplaatst en door wie? Jaar:

Installateur:

Is de btw over het aankoopbedrag teruggevraagd van de belastingdienst?

Hoeveel stroom heeft u het afgelopen jaar opgewekt? Jaar:



Vragenlijst

Vraag

Antwoord

Aantal kWh:

Hoe lang zit er nog fabrieksgarantie op de zonnepanelen?

Zijn de zonnepanelen aangeschaft met subsidie?

Zo ja, moet de subsidie worden terugbetaald?

Zo ja, welk bedrag moet worden terugbetaald?

Installaties 7 I.

In welk jaar zijn voor het laatst de aanwezige schoorsteenkanalen/rookgasafvoeren geveegd/gereinigd?

Nvt

Installaties 7 J.

Wanneer heeft u de aanwezige schoorsteenkanalen voor het laatst gebruikt?

Nooit

Is de trek van aanwezige schoorsteenkanalen goed?

Installaties 7 K.

Zijn er onderdelen van de elektrische installatie vernieuwd? (onder de elektrische installatie wordt verstaan alle elektra leidingen/ schakelaars stopcontacten, meterkast e.d.)

Zo ja, wanneer en welke onderdelen?

Zijn er gebreken aan de elektrische installatie?

Nee

Zo ja, welke?

Installaties 7 L.

Is er een laadpaal aanwezig voor een elektrische auto?

Zo ja, waar bevindt deze zich?

Blijft deze achter?



Vragenlijst

Vraag	Antwoord
Installaties 7 M.	
Is er mechanische ventilatie of een soortgelijk systeem aanwezig?	Ja
Zo ja, functioneert dit systeem naar behoren?	Ja
Zo nee, toelichting:	
Wanneer is dit systeem voor het laatst onderhouden?	
Hoe oud is dit systeem ongeveer?	1 jaar
Installaties 7 N.	
Is er een domoticasysteem of een soortgelijk systeem aanwezig? (Een domoticasysteem bedient de verwarming, verlichting, verwarming, audio, ventilatie e.d. automatisch)	Nee
Zo ja, functioneert dit systeem naar behoren?	
Zo nee, toelichting:	
Hoe oud is dit systeem ongeveer?	
Installaties 7 O.	
Zijn er rookmelders op ieder verdieping aanwezig?	Ja
Zo ja, hoe oud zijn de rookmelders ongeveer?	Januari 2023
Sanitair, riolering en keuken 8 A.	
Zijn er beschadigingen aan wastafels, douche, bad, toiletten, gootstenen en kranen?	Nee
Zo ja, welke?	
Sanitair, riolering en keuken 8 B.	
Hoe oud is de badkamer ongeveer?	2,5 jaar



Vragenlijst

Vraag	Antwoord
Sanitair, riolering en keuken 8 C.	
Lopen de afvoeren van wastafels, douche, bad, toiletten, gootstenen en kranen goed door?	Ja
Zo nee, welke niet?	
Sanitair, riolering en keuken 8 D.	
Is de woning aangesloten op het gemeentelijke riool?	Ja
Sanitair, riolering en keuken 8 E.	
Zijn er gebreken (geweest) aan de riolering, zoals breuken, stankoverlast, lekkages, etc.?	Nee
Zo ja, welke?	
Sanitair, riolering en keuken 8 F.	
Is er een andere voorziening, zoals een septictank, beerput of dergelijk aanwezig?	Nee
Zo ja, wat is er aanwezig en hoe dient dit te worden onderhouden?	
Sanitair, riolering en keuken 8 G.	
Van welk jaar dateert de keukenopstelling ongeveer?	Geen idee
Sanitair, riolering en keuken 8 H.	
Van welk jaar dateert de inbouwapparatuur ongeveer?	2022
Functioneert alle inbouwapparatuur?	Ja
Zo nee, welk inbouwapparaat functioneert niet?	
Sanitair, riolering en keuken 8 I.	



Vragenlijst

Vraag	Antwoord
Heeft u een kokend water kraan? (bijvoorbeeld een Quooker kraan of een soortgelijke kraan)	Nee
Zo ja, functioneert deze kraan naar behoren en hoe oud is deze kraan ongeveer?	
Diversen 9 A.	
Wat is het bouwjaar van de woning?	1928
Diversen 9 B.	
Zijn er asbesthoudende materialen in/op de woning/ bijgebouw(en) aanwezig? (bijvoorbeeld asbest zeil, een asbestplaat die onder en/of achter de CV ketel is geplaatst, asbesthoudend isolatiemateriaal om de verwarmingsbuis, asbesthoudend koord bij oude cv-ketels/gaskachels, asbestgolfplaten e.d.)	Niet bekend
Zo ja, welke en waar?	
Diversen 9 C.	
Blijft er in de woning zeil achter, al dan niet vastgelijmd, dat is aangeschaft tussen 1955 en 1982?	Nee
Diversen 9 D.	
Is er sprake van loden leidingen in de woning?	Nee
Zo ja, waar?	
Diversen 9 E.	
Is er een Japanse duizendknoop aanwezig in de tuin? (Een Japanse duizendknoop is een exotische plant, welke moeilijk te verwijderen is. De sterke wortelstokken en stengels van de Japanse duizendknoop zijn in staat om schade te veroorzaken aan gebouwen, leidingen en wegen)	Nee
Diversen 9 F.	
Is er in puin/asbest afval in de grond/tuin aanwezig?	Nee



Vragenlijst

Vraag	Antwoord
Diversen 9 G.	
Heeft u elders lekkages gehad? (dus los van het dak/ sanitair/ riolering)	Nee
Diversen 9 H.	
Is de grond verontreinigd?	Nee
Zo ja, is er een onderzoeksrapport?	N.v.t
Zo ja, heeft de gemeente/provincie een onderzoeks- of saneringsbevel opgelegd?	N.v.t
Diversen 9 I.	
Is er een olietank aanwezig of aanwezig geweest?	Nee
Zo ja, is deze gesaneerd/verwijderd?	N.v.t
Als deze is gesaneerd, waar is de olietank op het perceel gesitueerd?	
Is er een Kiwa-certificaat aanwezig?	N.v.t
Diversen 9 J.	
Is er sprake van overlast door ongedierte in of (rond)om de woning? (Denk aan muizen, ratten, kakkerlakken, etc.)	Nee
Zo ja, waar?	
Diversen 9 K.	
Is de woning aangetast door houtworm, boktor, ander ongedierte of zwam?	Nee
Zo ja, waar?	
Zo ja, is deze aantasting al eens behandeld?	N.v.t
Zo ja, wanneer?	



Vragenlijst

Vraag

Antwoord

Zo ja, door welk bedrijf?

Diversen 9 L.

Is er sprake van chlorideschade (betonrot)? (Betonrot komt vooral voor in kruipruimtes van woningen gebouwd tussen 1965 en 1981 die voorzien zijn van betonnen vloerelementen van het merk Kwaaitaal of Manta. Ook andere beton- elementen - bijvoorbeeld balkons - kunnen aangetast zijn)

Nee

Zo ja, waar?

Diversen 9 M.

Hebben er verbouwingen en/of aanbouwen plaatsgevonden in en/of om de woning?

Nee

Zo ja, welke ver-/aانبouwingen?

Zo ja, in welk jaartal?

Zo ja, door welk bedrijf zijn deze uitgevoerd?

Diversen 9 N.

Zijn er verbouwingen of uitbreidingen uitgevoerd zonder omgevingsvergunning (voorheen bouwvergunning)?

Zo ja, welke?

Diversen 9 O.

Is er sprake van glasvezel internet?

Ja

Diversen 9 P.

Bent u in het bezit van een definitief energieprestatiecertificaat/energielabel?

Zo ja, welke label?



Vragenlijst

Vraag	Antwoord
Vaste lasten 10 A.	
Hoeveel betaalde u voor de laatste aanslag onroerendezaakbelasting?	505
Belastingjaar?	2023
Vaste lasten 10 B.	
Wat is de WOZ-waarde?	374000
Peiljaar?	2023
Vaste lasten 10 C.	
Hoeveel betaalde u voor de laatste aanslag waterschapslasten?	528
Belastingjaar?	2024
Vaste lasten 10 D.	
Hoeveel betaalde u voor de laatste aanslag gemeentelijke belastingen? (zoals rioolheffing en afvalstoffenheffing e.d.)	121
Belastingjaar?	2023
Vaste lasten 10 E.	
Welke voorschotbedragen betaalt u maandelijks aan de nutsbedrijven? Gas:	
Elektra:	
Water:	44
Stadsverwarming:	
Anders:	per maand betalen wij 344 euro aan gas en electra

Te weten:



Vragenlijst

Vraag	Antwoord
Wat is uw jaarverbruik voor gas/ elektriciteit en water? Gas (m ³):	1.080
Elektriciteit hoog (kWh):	
Elektriciteit laag (kWh):	
Elektriciteit totaal (kWh):	6.418
Water (m ³):	114
Stadsverwarming (GJ):	
Anders:	
Met hoeveel bewoners bewoonde u de woning? Aantal:	4

Vaste lasten 10 F.

Zijn er lease- en/of huurkoopcontracten?
(Bijvoorbeeld keuken, kozijnen, cv-ketel, etc.)

Zo ja, welke?

Zijn deze contracten overdraagbaar op de koper?

Let op! Veel lease- en huurkoopcontracten zijn niet langer overdraagbaar op een koper. Neem hiervoor contact op met de betreffende leverancier.

Hoe lang lopen de contracten nog en wat is de eventuele afkoopsom? Afkoopsom:

Duur:

Vaste lasten 10 G.

Als er sprake is van erfpacht of opstalrecht hoe hoog is dan de canon per jaar?

Heeft u alle canons betaald?

Is de canon afgekocht?

Zo ja, tot wanneer?



Vragenlijst

Vraag	Antwoord
Vaste lasten 10 H.	
Heeft u alle gemeentelijke belastingen die u verschuldigd bent al betaald?	Ja
Zijn er variabele bedragen voor gemeenschappelijke poorten, inritten of terreinen?	
Zo ja, hoe hoog en waarvoor?	
Vaste lasten 10 I.	
Heeft u, om in de straat te parkeren, een parkeervergunning nodig?	Nee
Hoeveel parkeervergunningen kunnen er maximaal worden aangevraagd?	
Wat zijn de kosten voor deze parkeervergunning(en) per jaar?	
Garanties 11 A.	
Zijn er lopende onderhoudscontracten en/of garantieregelingen overdraagbaar aan de koper? (Zoals dakbedekking, cv-installatie, dubbele beglazing, etc.)	Ja
Zo ja, welke?	voor de dakuitbouw: Beglazing, suskasten/ventilatievoorzieningen, ramen, hang en sluitwerk en schilderwerk voor de cv ketel is er onderhoud door Tabor Eerbeek.
Nadere informatie 12 A.	
Overige zaken(Overige zaken die de koper naar uw mening moet weten)	



Van Bezichtiging tot Aankoop

Heeft u belangstelling voor de woning?

Nee

We stellen het op prijs als u ons dit laat weten. Dan kunnen wij het aan de verkoper doorgeven.

Ja

Zijn uw hypotheekmogelijkheden bekend?

Nee

Vraag uw Garantiemakelaar naar een hypotheekadviseur.

Ja

Brengt u een bod uit?

Nee

Ja

We stellen het op prijs als u ons dit laat weten. Als u een bod uitbrengt (mondeling of schriftelijk) dan is er nog geen sprake van een onderhandeling. Pas wanneer wij u namens de verkoper een tegenvoorstel doen is er daadwerkelijk sprake van een onderhandeling. Betrek bij uw bod ook andere factoren die voor u van belang zijn, zoals aanvaarding, ontbindende voorwaarden, roerende zaken etc.

Is er sprake van overeenstemming?

Nee

Ja

Wij stellen voor u een koopovereenkomst op, dat na ondertekening voor beide partijen, naar de notaris wordt gezonden. Hoewel in de volksmond vaak over een 'voorlopig koopcontract' wordt gesproken is de koopovereenkomst wel degelijk bindend voor beide partijen! De koop kan slechts ontbonden worden, binnen drie dagen na ondertekening door de koper, of als er sprake is van 'ontbindende voorwaarden'.

De notaris.

De notaris zal u enkele dagen na ontvangst van de koopovereenkomst vragen de waarborgsom te storten of een bankgarantie te deponeren.

De hypotheek.

De hypotheek wordt aangevraagd via uw hypotheekadviseur. Indien noodzakelijk wordt tevens een overbruggingskrediet geregeld.

Laatste inspectie.

Wij stellen u graag in de gelegenheid de woning vóór de levering nog een keer te inspecteren om te kijken of alles netjes is geleverd zoals we hadden afgesproken. Tijdens de laatste inspectie dient u ook de meterstanden te noteren.

De overdracht.

U ontvangt een uitnodiging van de notaris om met de verkoper de transportakte te komen ondertekenen. Voor die tijd krijgt u de conceptakten en de nota van afrekening van de notaris toegestuurd. U ondertekent samen met de verkoper (of met een gevolmachtigde van de verkoper) de leveringsakte bij de notaris.

Gefeliciteerd!

Aankoopopdracht?

Het Aankoopzekerplan is een helder stappenplan dat een uitstekende aanpak biedt voor de selectie en aankoop van uw nieuwe huis. Het gaat tenslotte om een grote financiële investering en emotionele beslissing.

Garantiemakelaars Aankoopzekerplan

- onafhankelijk
- begeleiding ervaren makelaar
- gedegen marktkennis
- aanbod per e-mail of telefoon
- bouwtechnische keuring
- heldere afspraken



Algemene Informatie

Asbest

Het kan zijn dat er in oudere woningen asbesthoudende materialen zijn verwerkt. Als dit bij de verkoper bekend is, zal dit door ons worden gemeld. In de koopovereenkomst zal bij oudere woningen de onderstaande clausule worden opgenomen:

In de onroerende zaak kunnen asbesthoudende stoffen aanwezig zijn. Bij eventuele verwijdering van asbesthoudende materialen dienen op grond van milieuwetgeving speciale maatregelen te worden genomen. Koper verklaart hiermee bekend te zijn en vrijwaart verkoper van alle aansprakelijkheid die uit de aanwezigheid van enig asbest in de onroerende zaak kan voortvloeien.

Ouderdomsclausule

Indien het een woning van 50 jaar of ouder betreft zullen wij in de koopovereenkomst de volgende clausule opnemen:

Het is koper bekend dat de onroerende zaak meer dan 50 jaar oud is, wat betekent dat de eisen die aan de bouwkwaliteit gesteld mogen worden aanzienlijk lager liggen dan bij nieuwe woningen. In afwijking van artikel 6.3 van deze koopovereenkomst komt het geheel of ten dele ontbreken van één of meer eigenschappen van de onroerende zaak voor normaal gebruik als gevolg van de ouderdom voor rekening en risico van de koper.

Bouwkundige keuring

Koper heeft het recht om een bouwkundige keuring te laten uitvoeren om inzicht te verkrijgen in de bouwkundige staat. Indien u een keuring wilt laten uitvoeren dient u dit vóór of tijdens de onderhandelingen aan te geven. Indien er al een bouwkundige keuring is opgemaakt ligt deze ter inzake op ons kantoor.

Onderzoeksplicht

Ondanks het feit dat de eigenaar/verkoper een meldingsplicht heeft, vermeldt het burgerlijk wetboek ook de onderzoeksplicht van een koper. Dit houdt in dat de koper zijn eigen verantwoordelijkheid c.q. onderzoeksplicht heeft voor onder andere datgene dat voor hem of haar belangrijk is bij de aankoop.

Brochure

Aan de samenstelling van deze brochure is uiterste zorg besteed, desondanks kunnen er aan vermelde gegevens en tekeningen geen rechten worden ontleend.

Plattegronden

Het verkochte is ingemeten volgens de NEN2580. Deze meetinstructie is bedoeld om een eenduidige manier van meten toe te passen voor het geven van een gebruiksoppervlakte. De meetinstructie sluit verschillen in uitkomst niet volledig uit.

Overeenkomst

Er is sprake van een overeenkomst wanneer de schriftelijke overeenkomst door beide partijen is ondertekend, hiervan een afschrift aan koper is overhandigd en de drie dagen bedenktijd zijn verstreken.

Waarborgsom

Bij het tot stand komen van de koop vragen wij ter zekerheidsstelling conform artikel 5 van de dan op te maken koopovereenkomst een waarborgsom of bankgarantie van 10% van de uiteindelijke koopsom.



Veelgestelde vragen

1. Wanneer ben ik in onderhandeling?

U bent officieel in onderhandeling als de verkoper reageert op uw bod. Bijvoorbeeld als de verkoper een tegenbod doet. Als de verkopende makelaar aangeeft dat hij uw bod met de verkoper zal overleggen, betekent dat dus nog niet dat u in onderhandeling bent.

2. Mag een makelaar doorgaan met bezichtigen als er al over een bod onderhandeld wordt?

Dat mag. Een onderhandeling hoeft nog niet tot een verkoop te leiden. De verkoper kan daarnaast graag willen weten of er meer belangstelling is. De eerste bieder hoeft nog niet de beste te zijn. Daarom gaan de bezichtigingen door. Er mag ook met meer dan één gegadigde tegelijk worden onderhandeld. De makelaar moet dat dan wel duidelijk gemeld hebben. Vaak zal de verkopende makelaar aan belangstellenden vertellen dat hij, zoals dat heet, 'onder bod' is. Een belangstellende mag dan wel een bod uitbrengen, maar krijgt daar geen antwoord op tot de onderhandeling met de eerste geïnteresseerde beëindigd is. De makelaar zal geen mededelingen doen over de hoogte van biedingen, dit zou overbieden kunnen uitlokken.

3. Kan een verkoper de vraagprijs van een woning tijdens de onderhandeling verhogen?

Het antwoord is ja. Als de vraagprijs alleen een uitnodiging is tot het doen van een bod (zie ook vraag 5), dan kan de verkoper ook besluiten de vraagprijs te verlagen of te verhogen. Tijdens een onderhandeling doen partijen vaak over en weer biedingen. Als de potentiële koper een tegenbod doet wat afwijkt van het bod dat de verkopende partij eerder heeft gedaan, dan vervalt dit eerdere bod van de verkopende partij. Dus ook als partijen 'naar elkaar

toekomen' in het biedingproces, kan de verkoper ineens besluiten om toch zijn tegenbod weer te verhogen en de koper om zijn bod weer te verlagen.

4. Hoe komt de koop tot stand?

Als verkoper en koper het eens worden over de belangrijkste zaken bij de koop (prijs, opleveringsdatum en ontbindende voorwaarden) dan legt de verkopend makelaar de afspraken schriftelijk vast in de koopakte. Ontbindende voorwaarden zijn een belangrijk onderwerp. U krijgt als koper niet automatisch een ontbindende voorwaarde voor de financiering, dit moet u melden bij het uitbrengen van uw bod. Het is belangrijk dat de partijen het ook eens zijn over aanvullende afspraken en ontbindende voorwaarden voordat de koopakte wordt opgemaakt. Naast de eerder genoemde punten worden meestal nog enkele aanvullende afspraken in de koopakte opgenomen, denk bijvoorbeeld aan een boeteclausule. Zodra verkoper en koper de koopakte hebben ondertekend en de koper (of eventueel de notaris) een kopie van de akte heeft ontvangen, treedt voor de particuliere koper de wettelijke bedenktijd in werking. Binnen deze bedenktijd kan de koper alsnog afzien van de aankoop van de woning. Ziet de koper tijdens deze bedenktijd niet af van de koop, zijn de financiën rond en vormen ook eventuele andere ontbindende voorwaarden geen obstakel meer, dan zal op de afgesproken opleveringsdatum de overdracht plaatsvinden bij de notaris.

5. Als ik de vraagprijs bied, moet de verkoper de woning dan aan mij verkopen?

Over deze vraag bestaan veel misverstanden. Het hoogste rechtscollege, de Hoge Raad, heeft bepaald dat als u de vraagprijs uit een advertentie of een woongids biedt, u dan een bod doet.

De succesformule van Garantiemakelaars



Maak kennis met Zutphen

Shoppen in de Hanzestad

In het sfeervolle centrum vind je unieke winkels. Tijdens een dagje winkelen in Zutphen trekken de met zorg samengestelde etalages ongetwijfeld je aandacht. Let ook op de gevels in de straten en steegjes. De historische binnenstad contrasteert met de moderne winkels en dat maakt een dagje Zutphen tot een beleving waar je niet uitgekeken raakt. Je vindt hier eigentijdse shops, originele boetiekjes en galerieën.

Elke donderdagochtend en zaterdag is er een grote markt.



Een aantrekkelijke mix

Zutphen, aan de Berkel en de IJssel, is een van de oudste steden van Nederland. De Hanzestad kent een rijke geschiedenis en dat ervaar je volop als je door de stad loopt! Kerken, delen van vestingwerken, statige pakhuizen en koopmanshuizen, je waant je hier even in de middeleeuwen. Daarnaast geniet je van een aantrekkelijke mix van winkels, horeca en evenementen. Breng een bezoek aan de unieke winkels en speciaalzaken, bekijk de monumenten en rust tussendoor uit bij een van de vele lunchrooms, restaurants en café. Houd je van fietsen of wandelen? En er is nog veel meer te zien en te doen in Zutphen.

Fietsen & wandelen

Ontdek Zutphen met een rondleiding of rondvaart. Met de fluisterboten is het mogelijk om mooie vaartochten te maken op de Berkel en de Zutphense grachten. In ruim een uur geniet je van de historische stad en mooie natuur. De schippers staan te trappelen om hierover mooi verhalen te vertellen.

Kies je voor een stadswandeling langs de cultuurhistorie van Zutphen of voor één van de wandelroutes in de groene omgeving rond de Hanzestad? Of plan je fietstocht de Achterhoek in of de Veluwe op, langs Berkel en IJssel geniet je volop van het moois dat de omgeving te bieden heeft.

In en rond Zutphen zijn diverse musea te bezoeken. De vernieuwde Musea Zutphen openden in mei 2017 de deuren in het Hof van Heeckeren. In dit stadspaleis aan 's Gravenhof vind je het Stedelijk Museum Zutphen en Museum Henriette Polak (modern-klassieke schilder- en beeldhouwkunst) samen onder één dak. Bij de Warkense Molen in Warnsveld vind je het Bakkersmuseum en in De Hoven Museum Boer Kip, gevestigd in de stadsboerderij Aan de IJssel ligt op een verborgen plekje de Zutphense Museumhaven met historische schepen, die een beeld geven van de traditionele binnenvaart.





Tijd voor een nieuw nestje?

De vraagprijs wordt dus gezien als een uitnodiging tot het doen van een bod. De verkoper kan dan nog beslissen of hij uw bod wel of niet aanvaardt of dat hij zijn makelaar een tegenbod laat doen.

6. Mag een makelaar tijdens de onderhandeling het systeem van verkoop wijzigen?

Dat mag. Één van de partijen mag de onderhandeling beëindigen. Soms zijn er zoveel belangstellenden die de vraagprijs bieden of benaderen, dat het moeilijk is te bepalen wie de beste koper is. In dat geval kan de verkopende makelaar, natuurlijk in overleg met de verkoper, besluiten de lopende onderhandeling af te breken en de biedprocedure te wijzigen. Uiteraard dient hij eerst de eventueel gedane toezeggingen na te komen (zie ook vraag 8 en 9). De makelaar kiest vervolgens bijvoorbeeld voor een inschrijvingsprocedure. Alle bidders hebben dan een gelijke kans om een hoogste bod uit te brengen.

7. Wat is een optie?

Een optie in juridische zin geeft een partij de keuze om door een eenzijdige verklaring een koopovereenkomst met een andere partij te sluiten. Partijen zijn het dan wel eens over de voorwaarde van de koop, maar de koper krijgt bijvoorbeeld nog een week bedenktijd. Bij de aankoop van een nieuwbouwwoning is zo'n optie nog wel gebruikelijk. Bij het aankopen van een bestaande woning niet. Het begrip 'optie' wordt daarbij vaak ten onrechte gebruikt. Dan heeft het de betekenis van bepaalde toezeggingen die een verkopende NVM-makelaar kan doen aan een belangstellende koper tijdens het onderhandelingsproces. Zo'n toezegging kan bijvoorbeeld inhouden dat een belangstellende koper een paar dagen de tijd krijgt om na te denken over een bod.

De NVM-makelaar zal in de tussentijd proberen niet met een andere partij in onderhandeling te gaan. De belangstellende koper kan deze tijd gebruiken om een beter inzicht te krijgen in zijn financiering of in de gebruiksmogelijkheden van de woning. Een optie kunt u niet eisen; de verkoper en verkopende NVM-makelaar beslissen zelf of er in een onderhandelingsproces bepaalde toezeggingen worden gedaan.

8. Dient de NVM makelaar met mij in onderhandeling te gaan, als ik als eerste een bezichtiging aanvraag of als eerste een bod uitbreng?

Het antwoord op deze vraag is nee. De verkopende NVM-makelaar bepaalt samen met de verkoper de verkoopprocedure. De verkopende NVM-makelaar heeft wel de verplichting u daarover te informeren. Het is verstandig als u serieus belangstelling heeft de NVM-makelaar te vragen wat uw positie is. Dat kan veel teleurstelling voorkomen. Doet de NVM-makelaar u een toezegging, dan dient hij die na te komen.

Welkom!

Wij zijn Eggink Maalderink Garantiemakelaars

Aangenaam: Eggink Maalderink, full-service makelaarskantoor

We ondersteunen je in het hele verkoop- of aankooptraject. Van kennismaking tot overdracht: je kunt alles aan ons overlaten. Zo weet je zeker dat je niks over het hoofd ziet. En, nog belangrijker: je weet zeker dat je geen juridische fouten maakt of geld laat liggen.

Kansrijk in de hele Achterhoek én overig Nederland

Onze dienstverlening houdt niet op bij de gemeentegrens. Met kantoren in Aalten, Terborg én Zutphen kennen we de hele Achterhoekse huizenmarkt als onze binnenzak.

Naast ons lokale netwerk hebben we een groot landelijk netwerk van meer dan 60 Garantiemakelaars in heel Nederland. En dat is niet verkeerd als je weet dat 50% van de kopers van buiten de regio komt. Wie weet zoeken zij jouw huis...

We begeleiden de koop en verkoop van onroerend goed, zodat jij geruisloos een van de belangrijkste keuzes in je leven kunt maken: het (ver)kopen van je huis! Wil je een keer kennismaken? Wees welkom en neem contact op voor een kop koffie en een vrijblijvend adviesgesprek.

Contact

Wij zijn bereikbaar via:

- 0575 - 514 124
- zutphen@egginkmaalderink.nl
- www.egginkmaalderink.nl

Adresgegevens

Lokenstraat 6 - 8
7201 MP, Zutphen



Heeft u interesse in Kerkpad 21?

Neem contact met ons op voor meer informatie.

Bel 0575 - 514 124 of mail naar zutphen@egginkmaalderink.nl



Eggink Maalderink Garantiemakelaars
Lokenstraat 6 - 8
7201 MP, Zutphen

Tel. 0575 - 514 124
zutphen@egginkmaalderink.nl
www.egginkmaalderink.nl

